

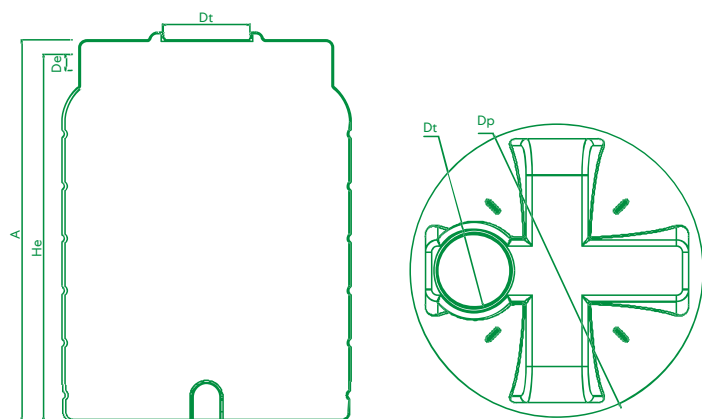

DESENHO TÉCNICO



RESERVATÓRIO VERTICAL REFORÇADO 5000L

CARACTERÍSTICAS TÉCNICAS

IDENTIFICAÇÃO DO EQUIPAMENTO	Reservatório Vertical Reforçado
MARCA	ROTOMOLDAGEM
MODELO	RVR 5000
MATERIAL DE FABRICO	Polietileno (PE)
CLASSE DE PROTEÇÃO AO FOGO	F

DADOS TÉCNICOS

Modelo	Volume (l)	Altura (mm) (A)	Diâmetro (mm) (Dp)	Diâmetro da tampa (mm) (Dt)
RVR-5000	5000	2100	1913	600