

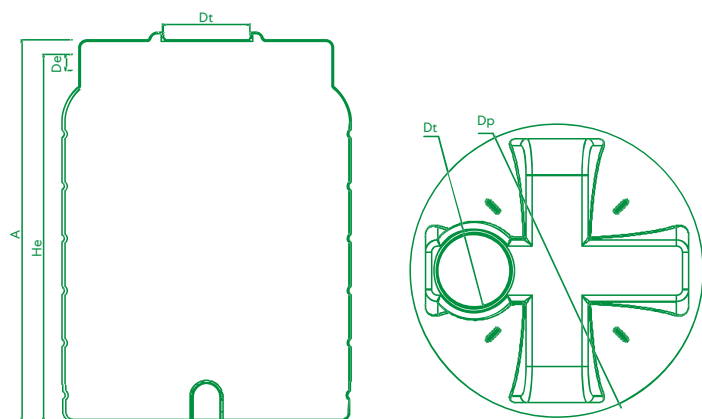

DESENHO TÉCNICO



RESERVATÓRIO VERTICAL REFORÇADO 2500L

CARACTERÍSTICAS TÉCNICAS

IDENTIFICAÇÃO DO EQUIPAMENTO	Reservatório Vertical Reforçado
MARCA	ROTOMOLDAGEM
MODELO	RVR 8500
MATERIAL DE FABRICO	Polietileno (PE)
CLASSE DE PROTEÇÃO AO FOGO	F

DADOS TÉCNICOS

Modelo	Volume (l)	Altura (mm) (A)	Diâmetro (mm) (Dp)	Diâmetro da tampa (mm) (Dt)
RVR-8500	8500	3200	1913	600